

スポレク2024 柔道競技 結果

R610/14

団体A組

1	棟田武道館
2	港南中学校
3	宇和中学校
3	三島南中学校

団体B組

1	久米中学校
2	棟田武道館
3	川之江南中学校
3	港南中学校

団体C組

1	久米中学校A
2	棟田武道館
3	港南中学校
3	三間中学校

団体D組

1	久米中学校A
2	桑原中学校
3	城北中学校
3	棟田武道館

男子1年未満

1	矢野 翼 (今治柔道会・1)
2	中田 晃斗 (久米中・1)
3	武智 翔輝 (港南中・1)
3	井出 陽太 (今治西中・1)

男子1年50kg級

1	小川 泰輝 (久米中・1)
2	東岡 匠 (棟田武道館・1)
3	毛利 志十 (三間中・1)
3	山本 泰馳 (鬼城柔道会・1)

男子1年60kg級

1	谷川 望 (三間中・1)
2	高橋 慧 (久米中・1)
3	高橋 明日真 (三島南中・1)
3	白石 優空 (港南中・1)

男子1年73kg級

1	杉橋 佑望 (県武道館クラブ・1)
2	田中 孟 (三島南中・1)
3	早坂 颯泰 (久米中・1)
3	田中 煌大 (三間中・1)

男子1年73kg超級

1	齊藤 大季 (棟田武道館・1)
2	岡野 謙信 (宇和中・1)
3	高橋 彪悟 (三島東中・1)
3	谷岡 優斗 (大洲喜多柔道会・1)

男子2年50kg級

1	小西 昊 (三間中・2)
2	福田 丈大 (拓南柔道会・2)
3	川野 倭 (松山西中・2)
3	安藤 健斗 (三島南中・2)

男子2年60kg級

1	森田 大志 (三島南中・2)
2	満田 直斗 (棟田武道館・2)
3	若谷 夏樹 (久米中・2)
3	梅村 珀 (三間中・2)

男子2年73kg級

1	石崎 世悟 (棟田武道館・2)
2	八木 寛輔 (久米中・2)
3	中田 龍之介 (久米中・2)
3	藤井 哲成 (三島南中・2)

男子2年73kg超級

1	笠松 功太郎 (皿ヶ嶺柔道会・2)
2	兵頭 信太朗 (宇和中・2)
3	長谷川 琉毅 (棟田武道館・2)
3	()

男子3年55kg級

1	菅野 翔 (棟田武道館・3)
2	田邊 楓真 (川の江北中・3)
3	水本 鳳太 (港南中・3)
3	元親 悠真 (松山西中・3)

男子3年66kg級

1	小川 晃誠 (久米中・3)
2	玉井 天馬 (棟田武道館・3)
3	吉見 彰将 (三間中・3)
3	田邊 洸弥 (三島西中・3)

男子3年81kg級

1	河野 優心 (港南中・3)
2	魚見 昂矢 (港南中・3)
3	八木 瀬名 (棟田武道館・3)
3	()

男子3年81kg超級

1	重松 頼偉斗 (久米中・3)
2	上田 蓮斗 (松山北中・3)
3	西村 悠聖 (常盤同協会・3)
3	徳丸 空 (松山西中・3)

女子1年未満

1	藤田 夏美 (大洲喜多柔道会・2)
2	緒方 杏 (三津浜柔道会・1)
3	森 明日香 (今治西中・1)
3	垣内 咲璃 (港南中・1)

女子44kg級

1	谷川 煌 (棟田武道館・1)
2	大竹 紗生 (城北中・3)
3	井上 小々夏 (松山西中・3)
3	三谷 優奈 (雄新中・2)

女子48kg級

1	石川 奈緒 (川の江南中・2)
2	篠原 蒼依 (川の江南中・3)
3	山脇 夢叶 (桑原クラブ・3)
3	笠井 陽万里 (久米中・1)

女子52kg級

1	西本 咲希 (久米中・3)
2	神志那 美穂 (久米中・3)
3	上田 香歩 (宇和中・3)
3	藤原 愛音 (桑原中・2)

女子57kg級

1	藤原 優里 (桑原中 ・ 3)
2	合田 佑衣 (久米中 ・ 1)
3	白川 來瑠美 (三島西中 ・ 2)
3	玉井 想夏 (三島東中 ・ 3)

女子63kg級

1	吉田 さつき (久米中 ・ 1)
2	小田 楓彩 (棟田武道館 ・ 3)
3	橋本 阿実 (勝山柔道会 ・ 2)
3	岡崎 愛乃 (桑原中 ・ 3)

女子63kg超級

1	山下 珠愛 (城北中 ・ 2)
2	檜垣 尚花 (西条東中 ・ 1)
3	宮谷 桜空 (今治柔道会 ・ 2)
3	()

団体A組

4試合場

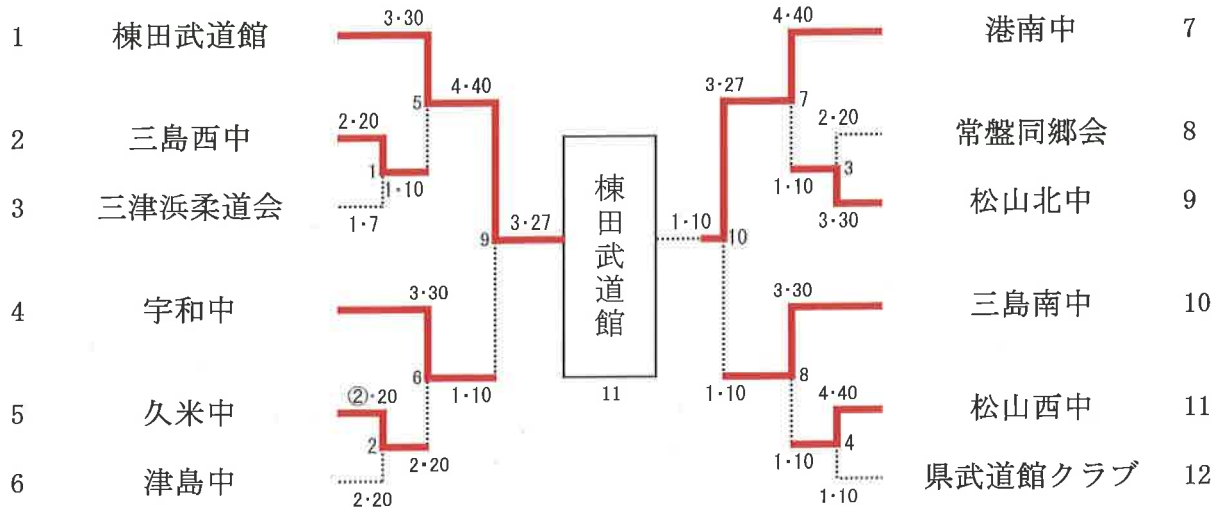

団体B組

5試合場

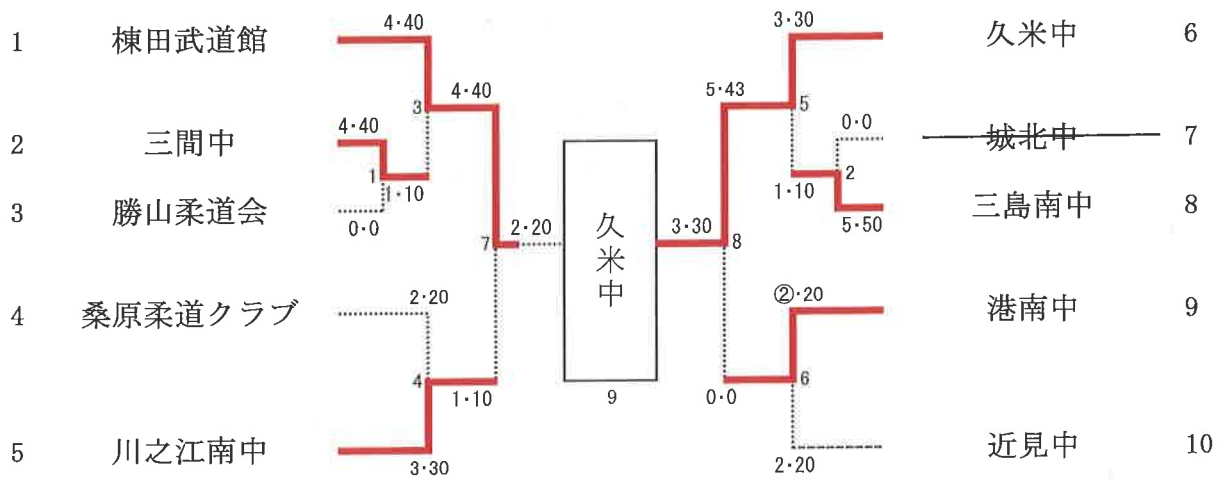

団体C組

1・2試合場

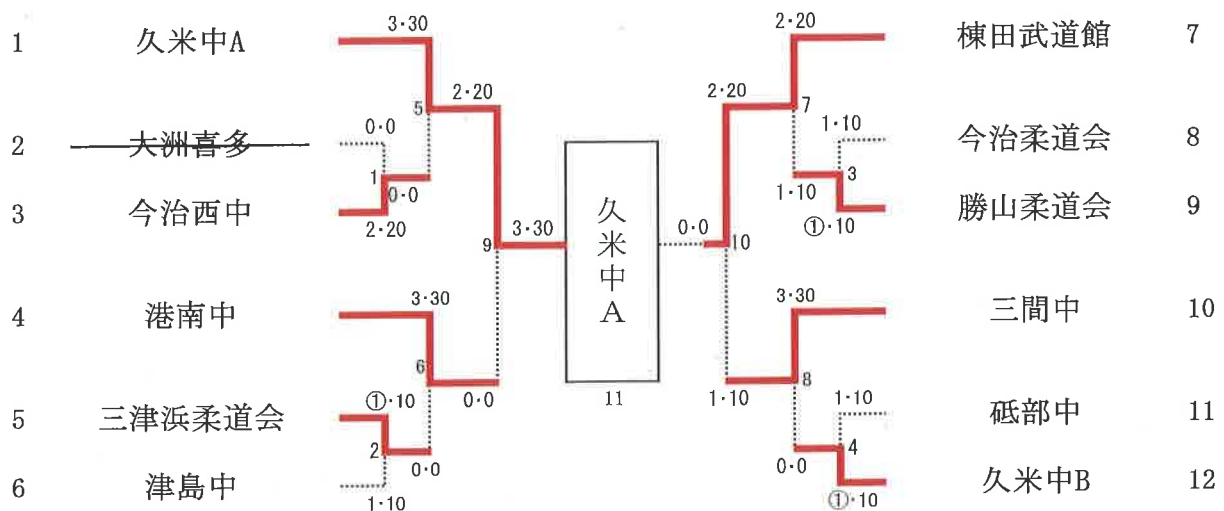

団体D組

3・6試合場

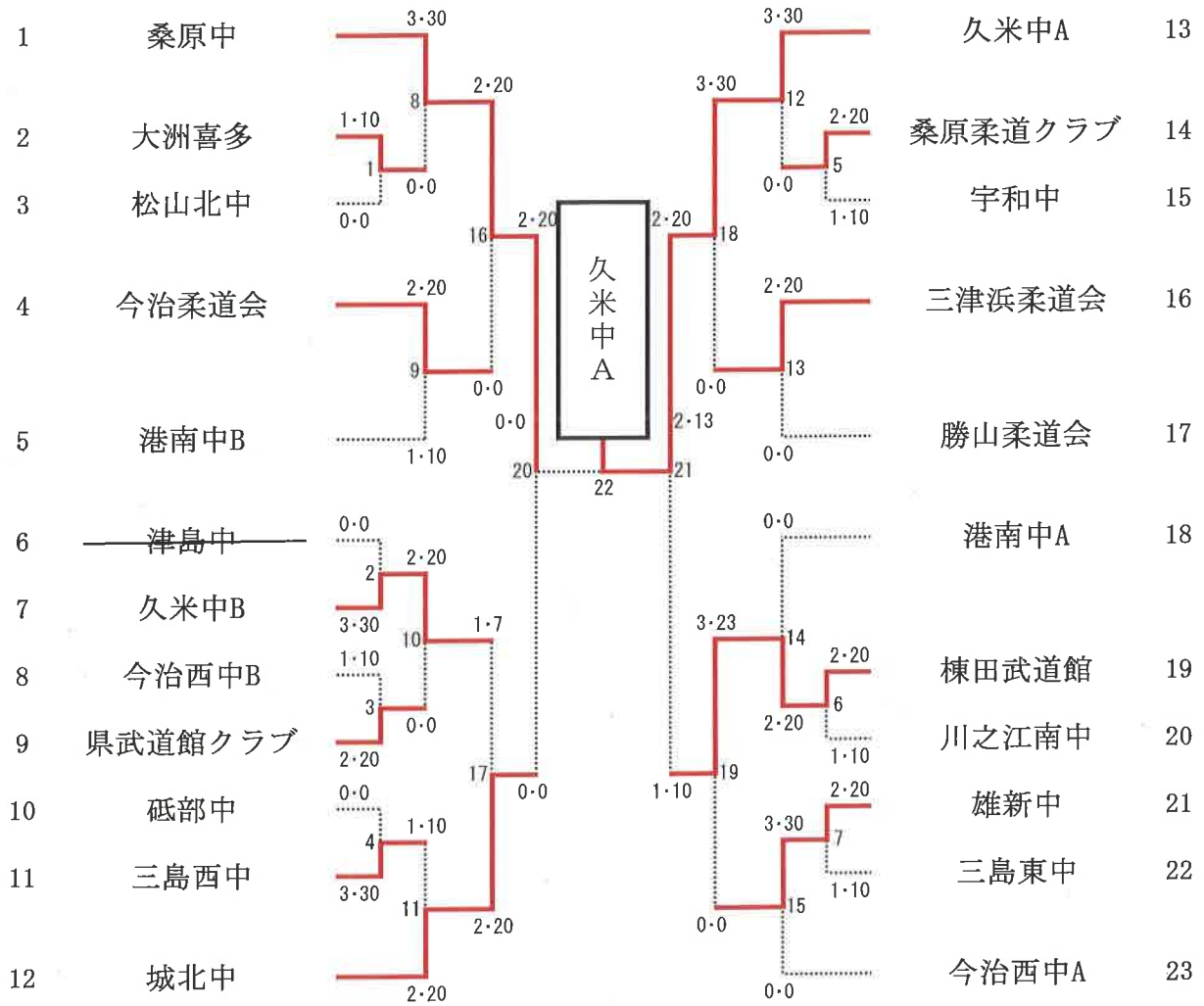

男子1年未満

第2試合場

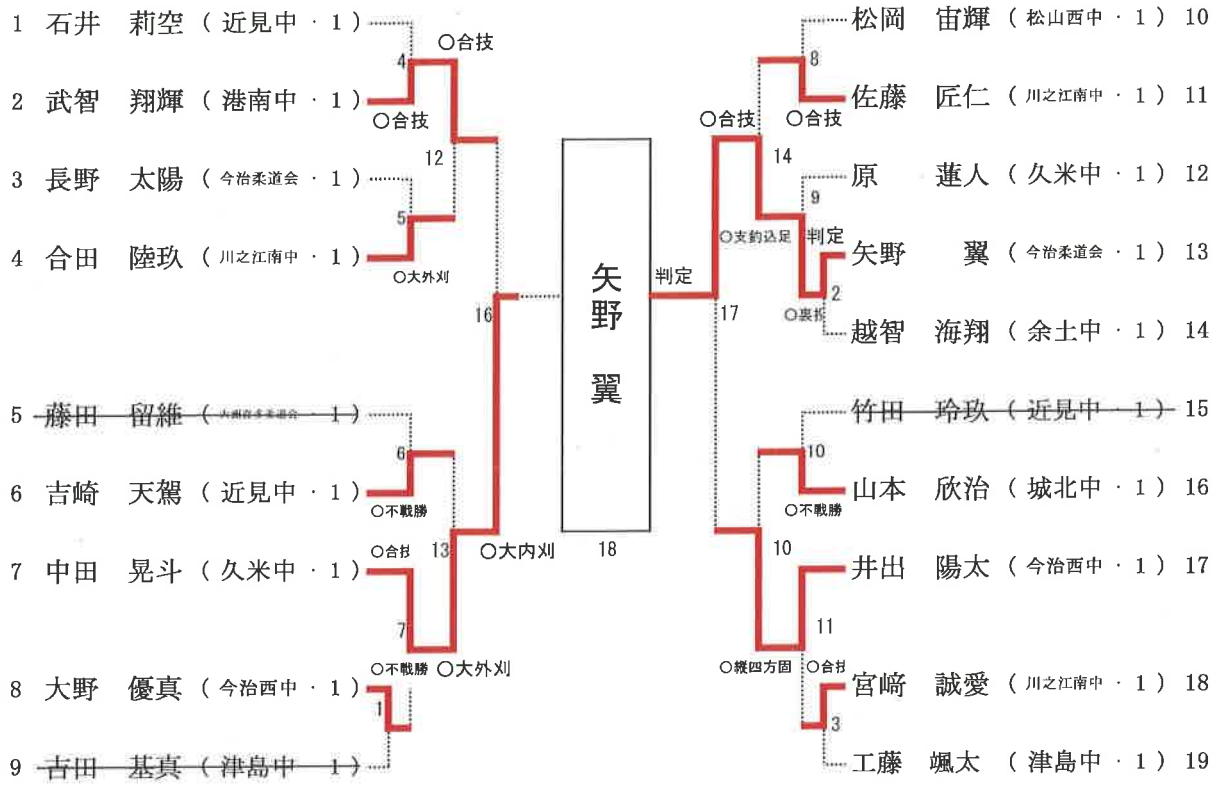

1年男子50kg級

第1試合場

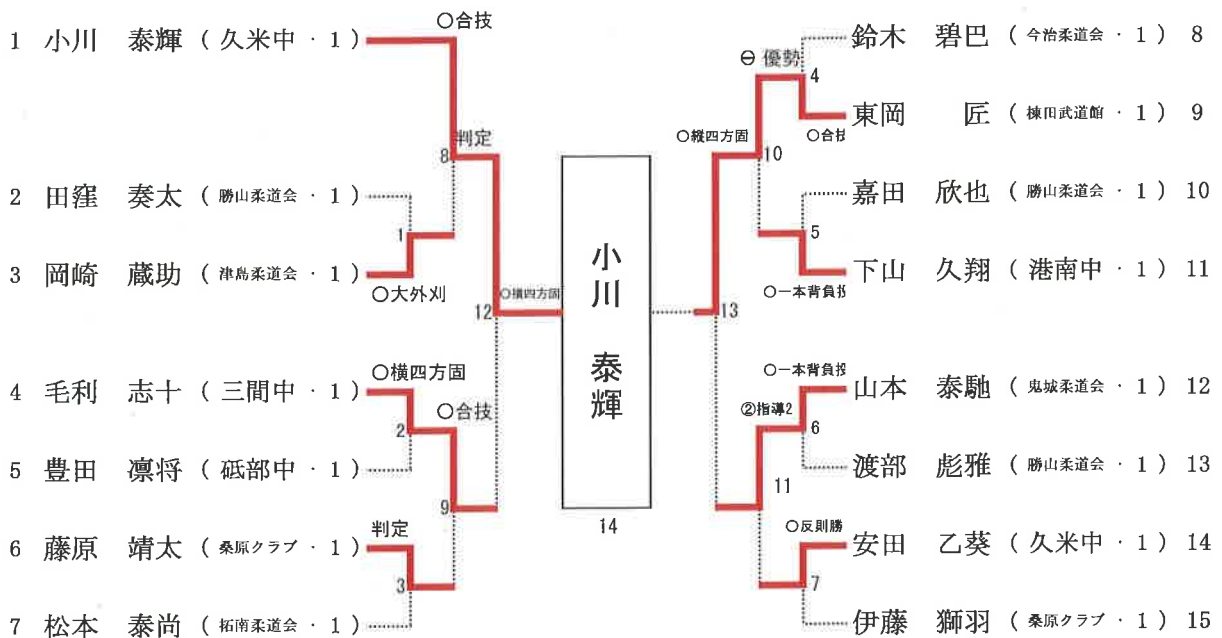

1年男子60kg級

第1試合場

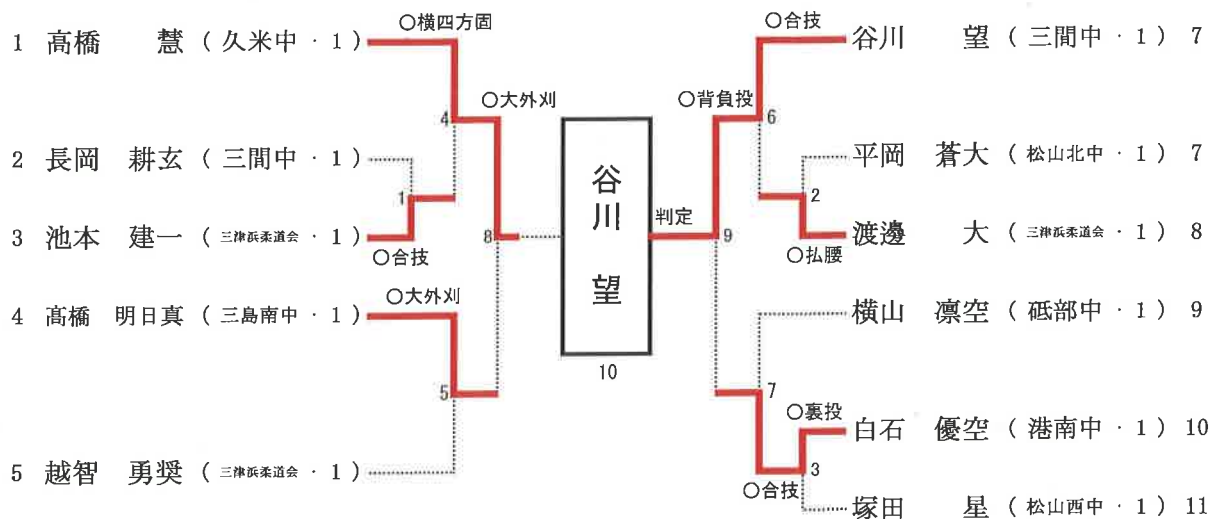

1年男子73kg級

第2試合場

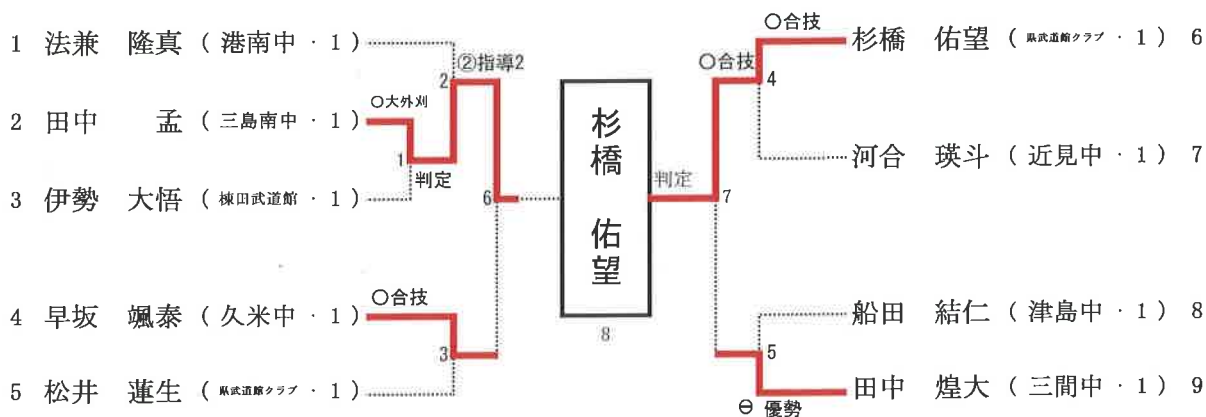

1年男子73kg超級

第1試合場

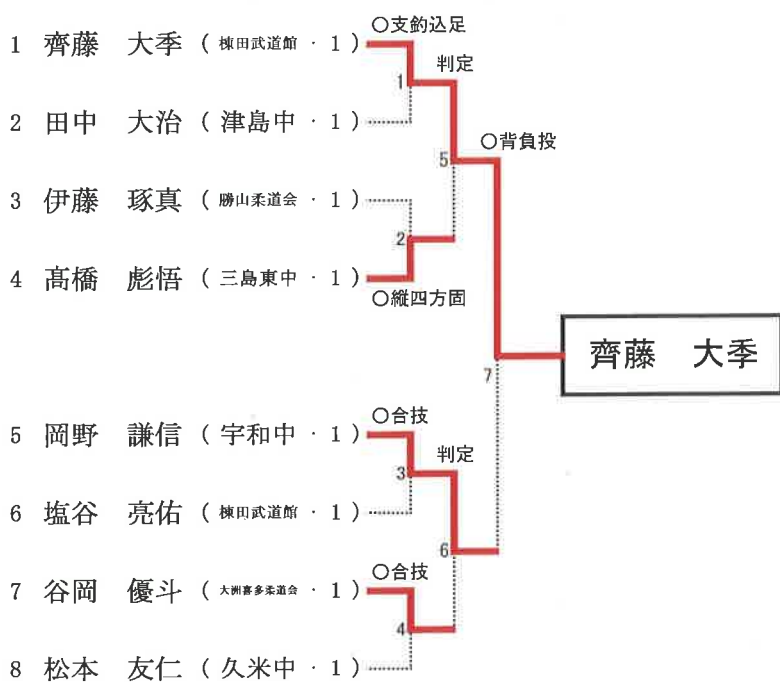

3年男子55kg級

第1試合場

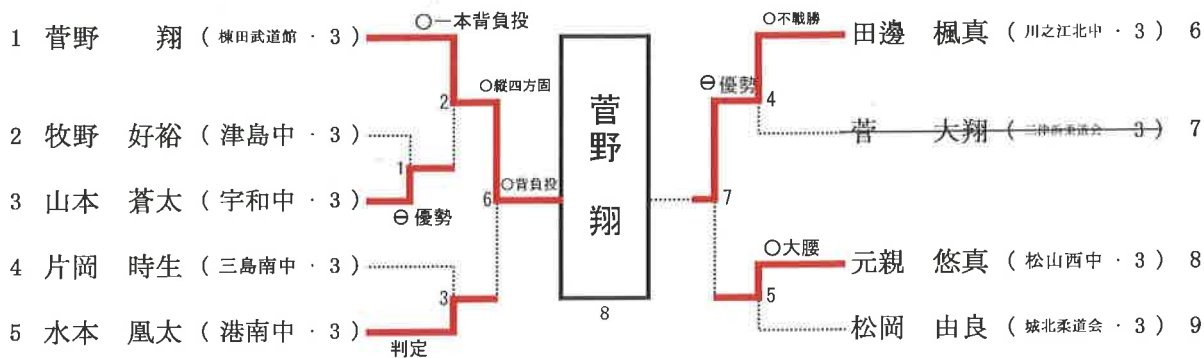

3年男子66kg級

第4試合場

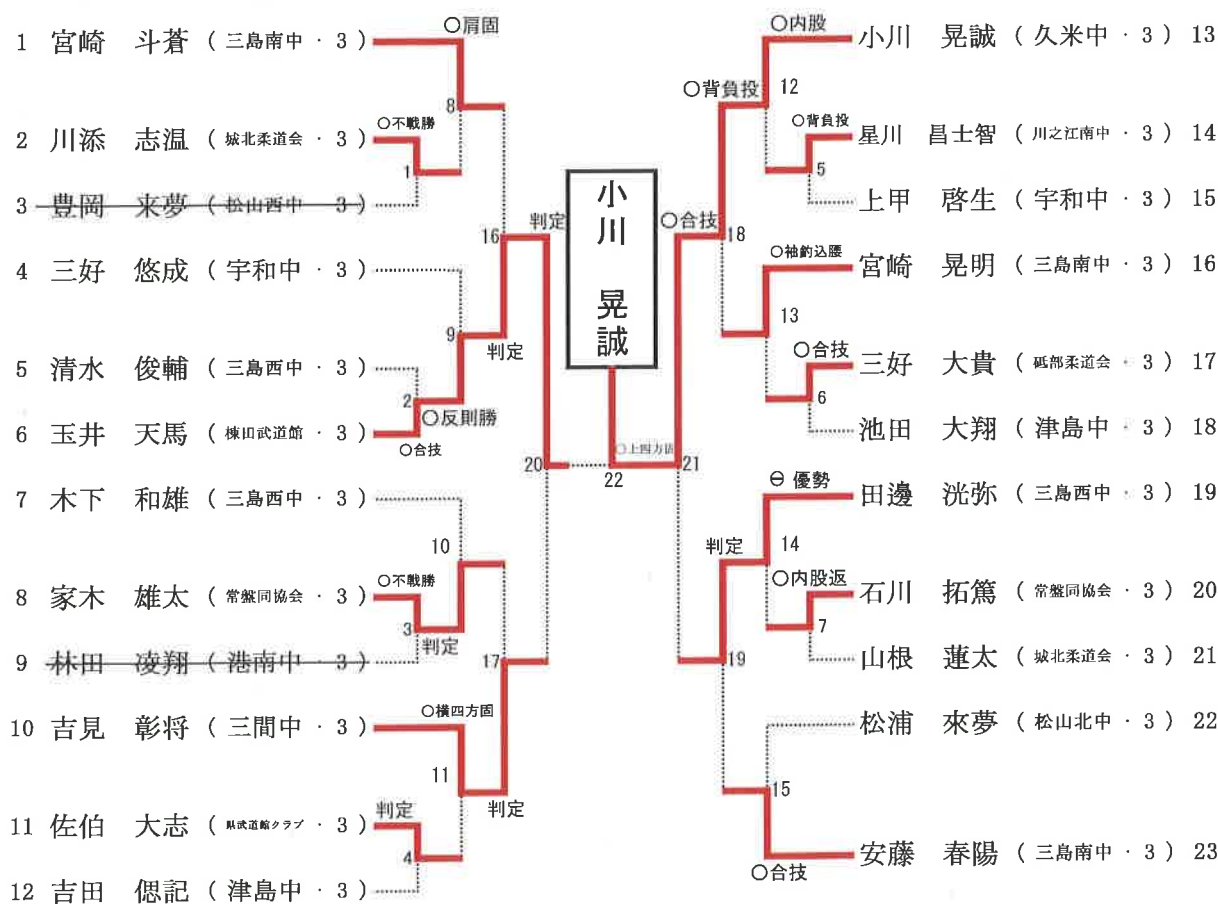

3年男子81kg級

第1試合場

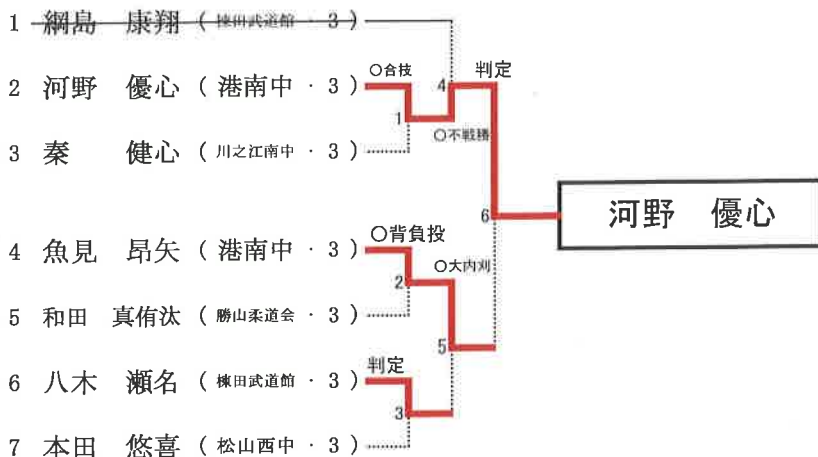

3年男子81kg超級

第1試合場

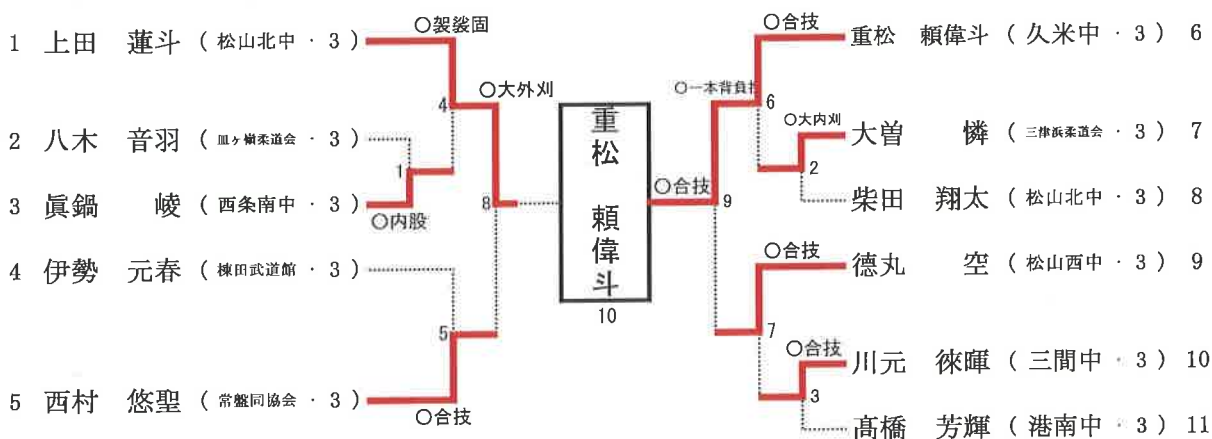

女子48kg級

第3試合場

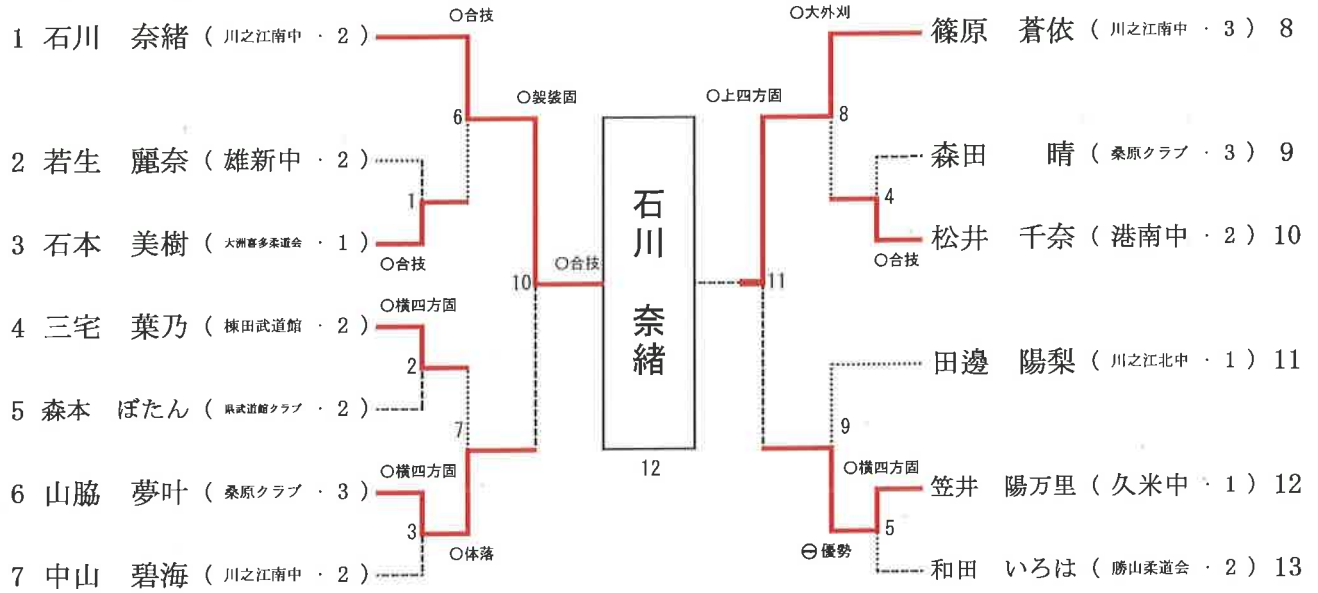

女子52kg級

第3試合場

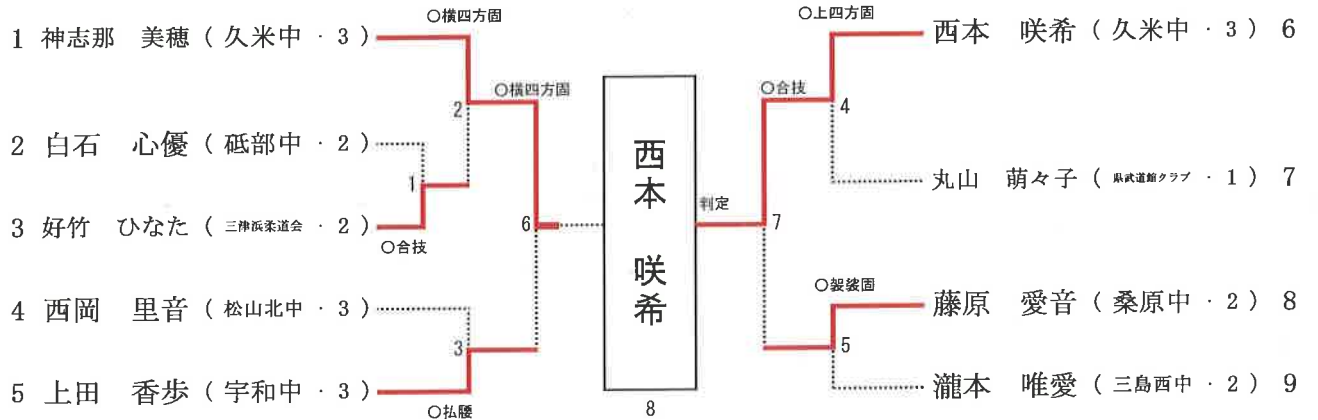

女子57kg級

第3試合場

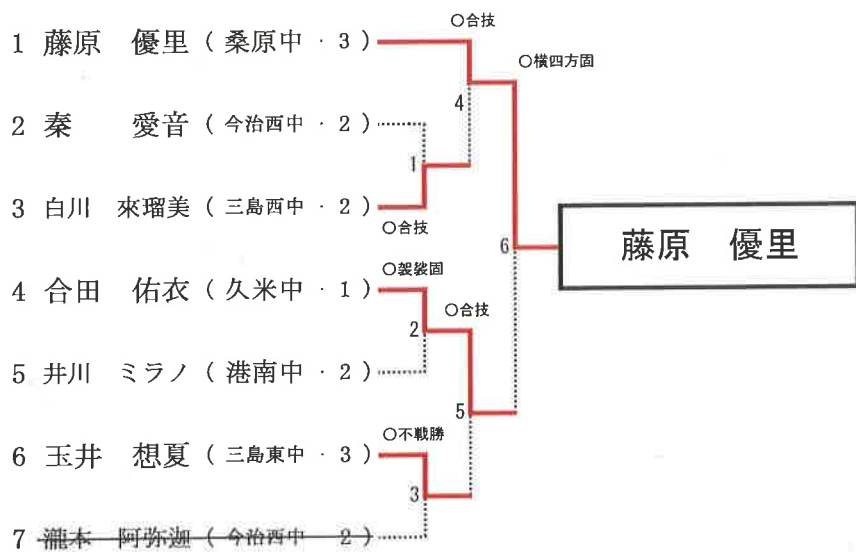

女子63kg級

第6試合場

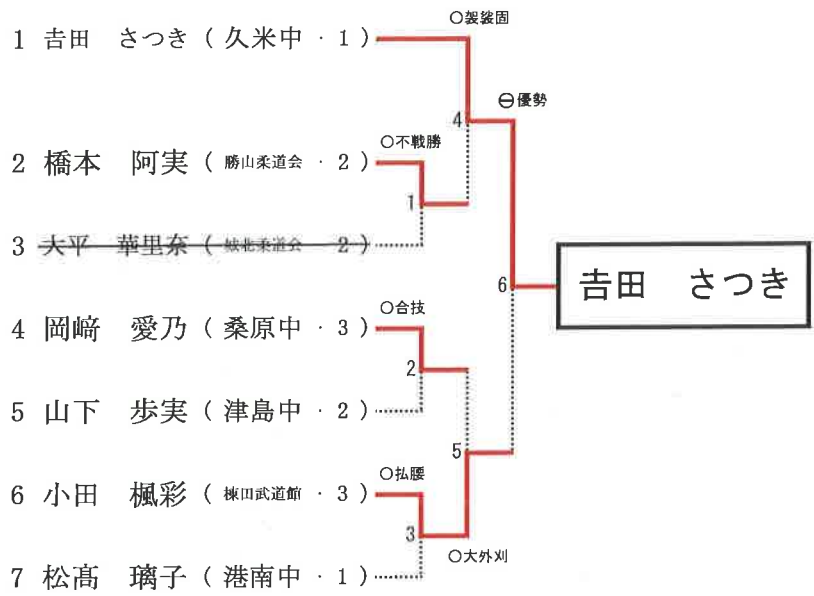

女子63kg超級

第3試合場

