

男子50kg級 第4試合場

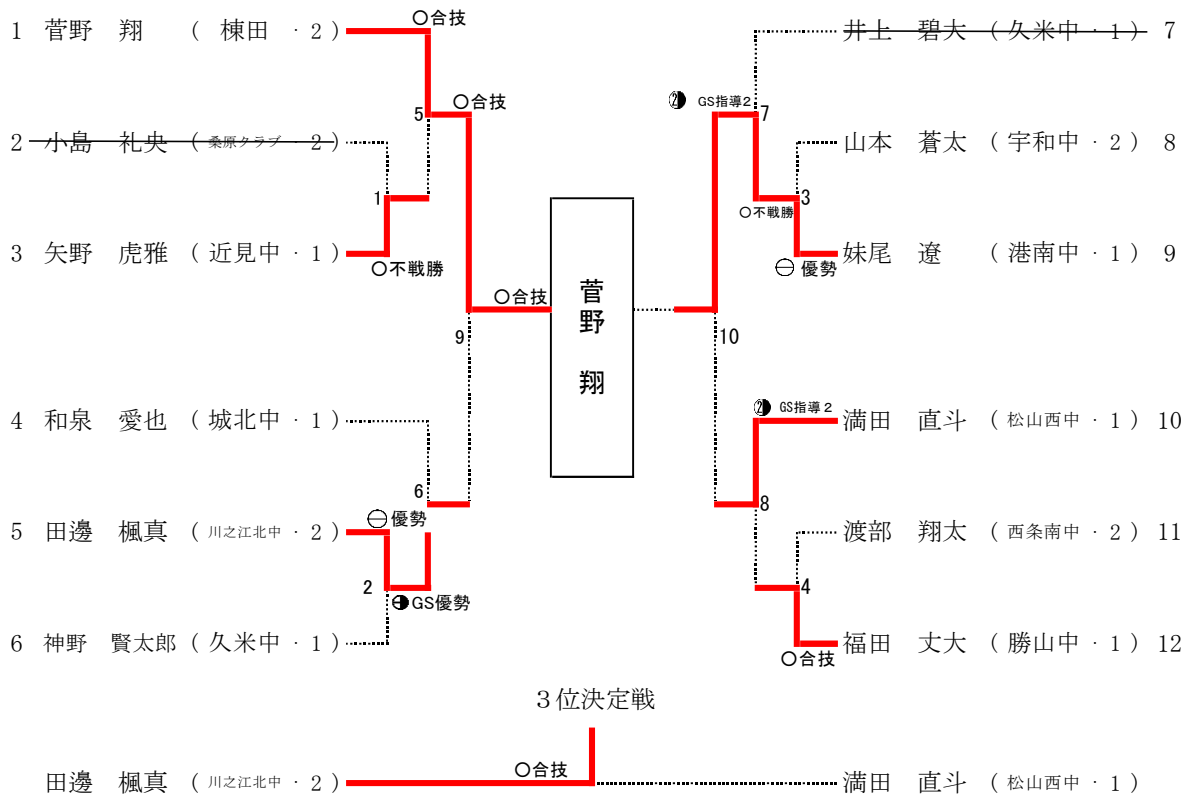

男子55kg級 第4試合場

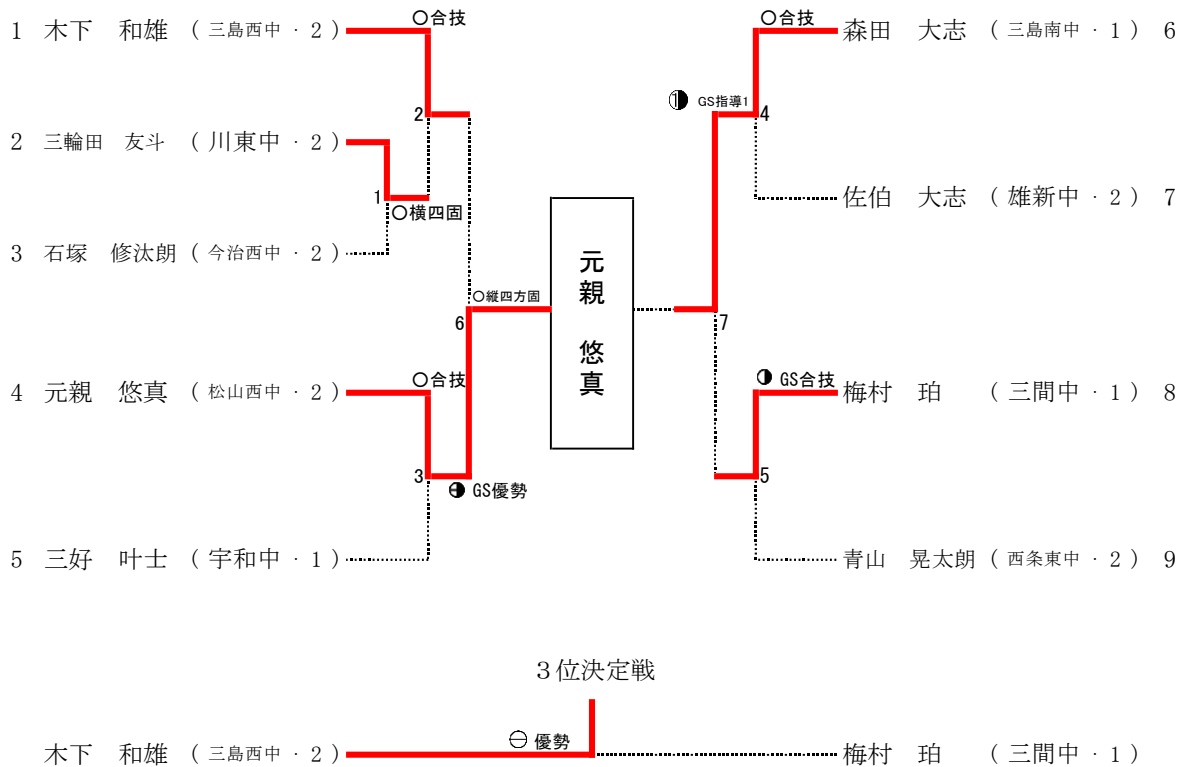

男子60kg級 第4試合場

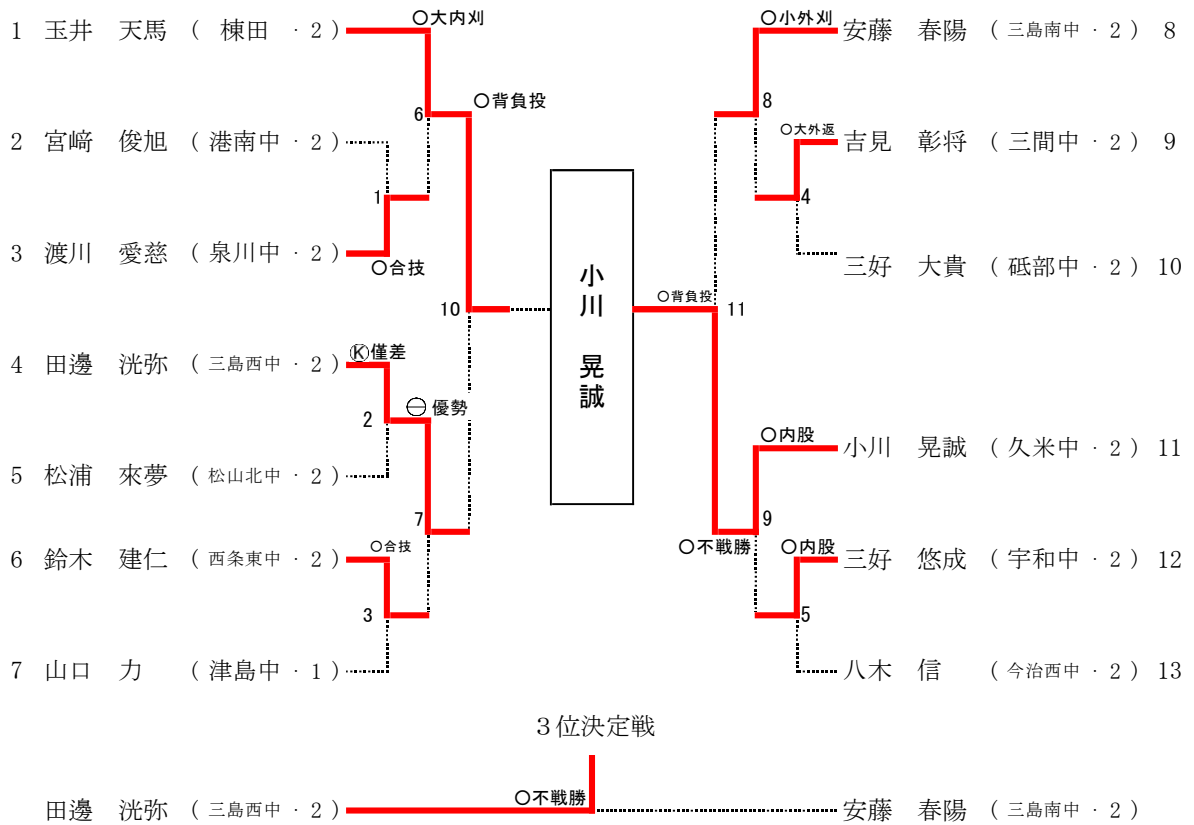

男子66kg級 第5試合場

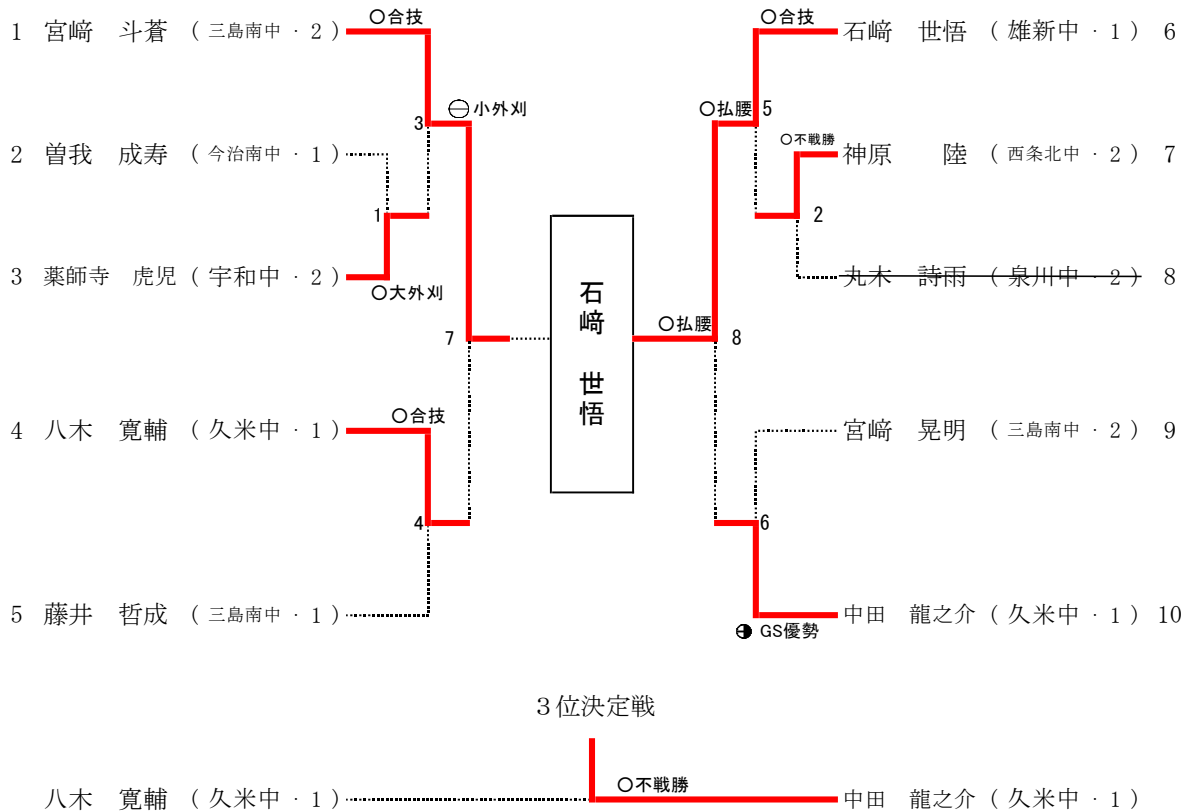

男子73kg級 第5試合場

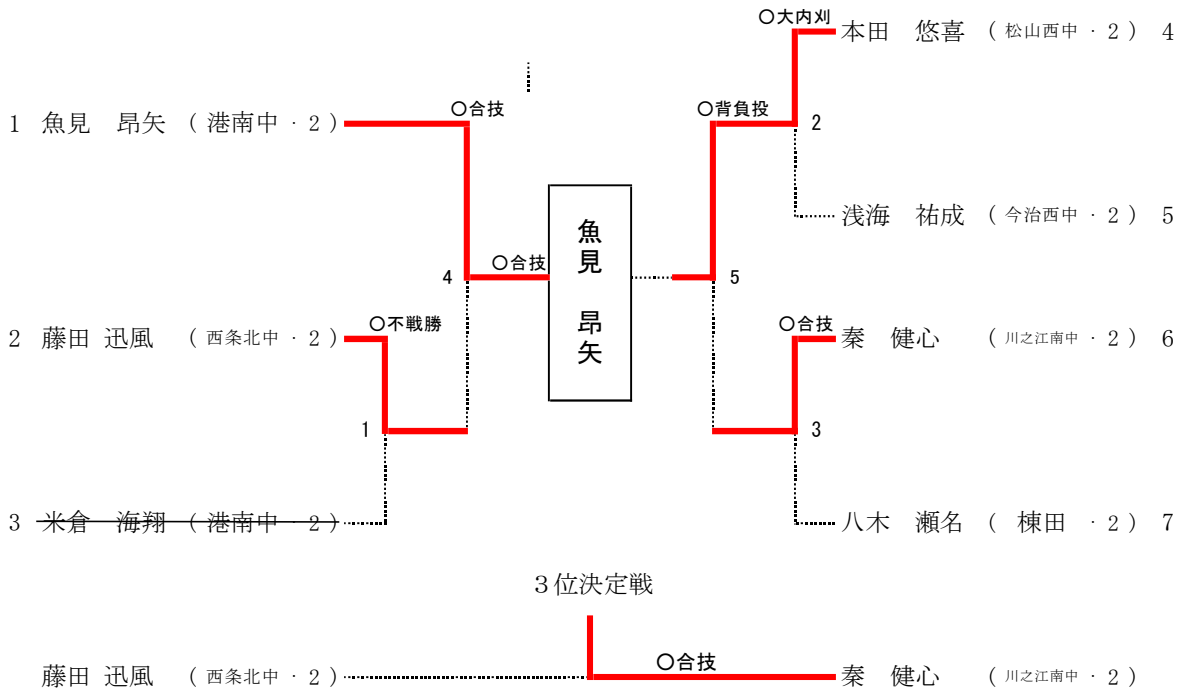

男子81kg級 第5試合場

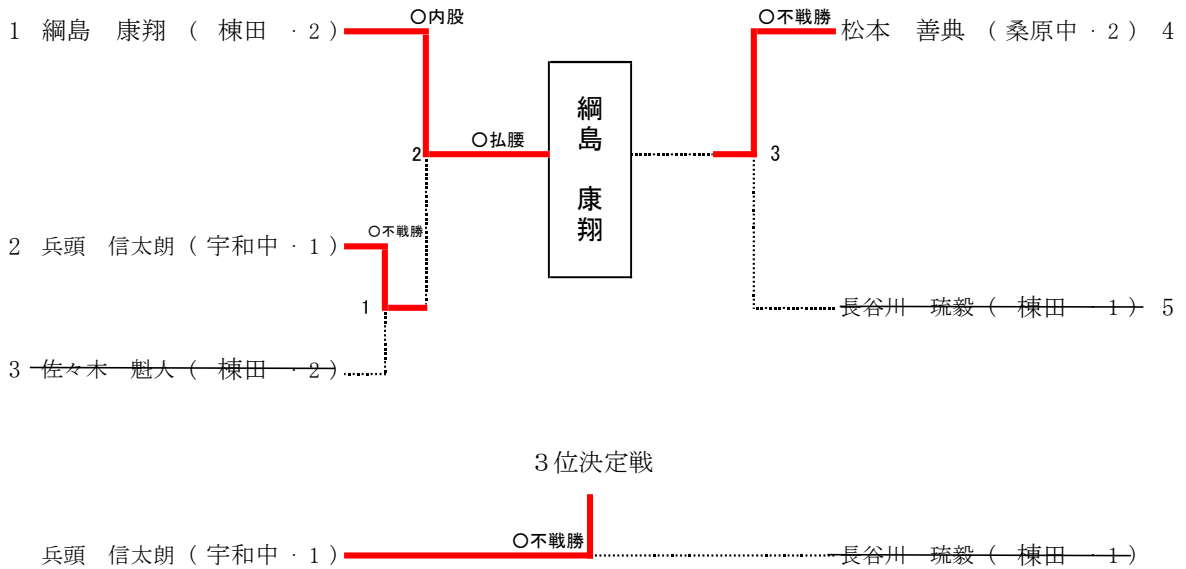

男子90kg級 第5試合場

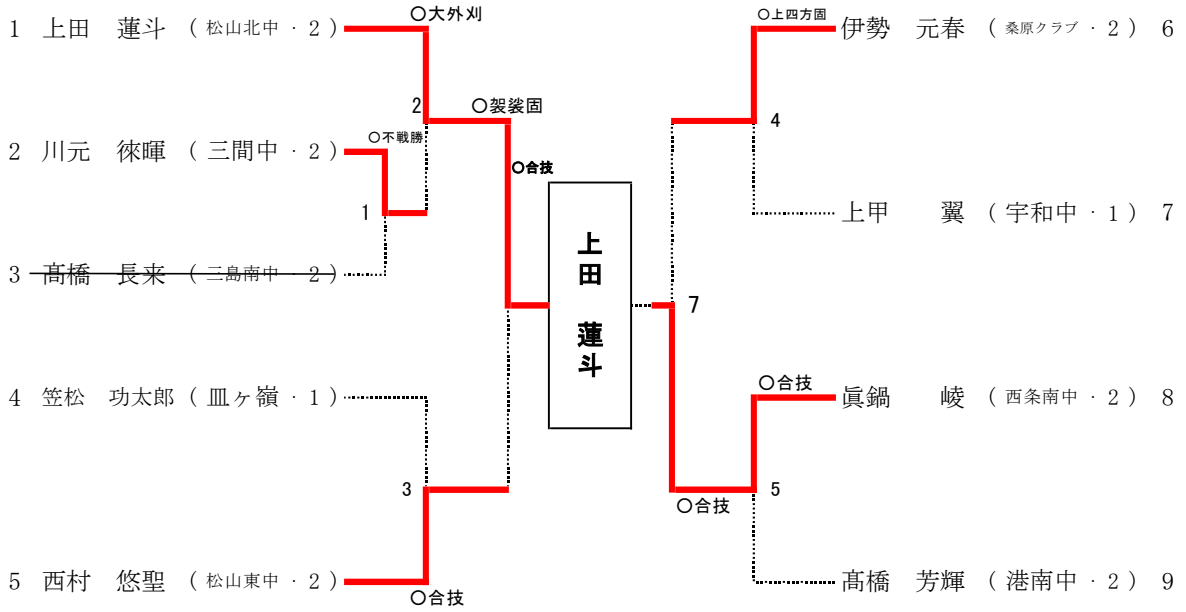

3位決定戦

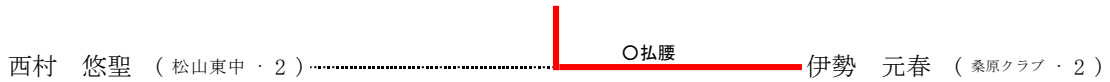

男子90kg超級 第5試合場

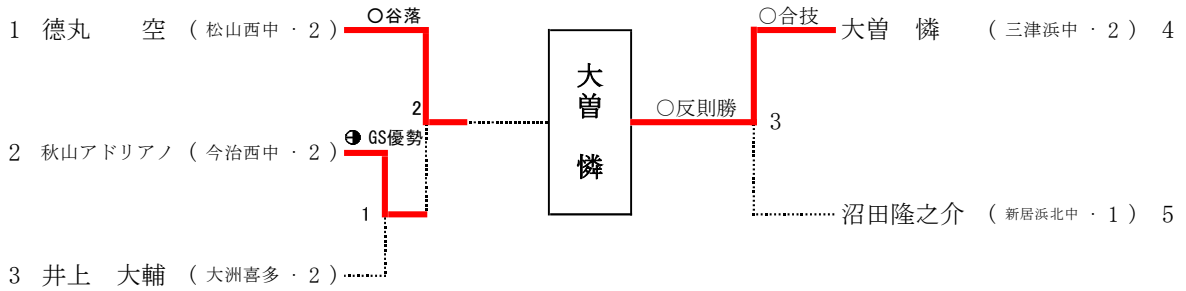

3位決定戦



女子40kg級

第6試合場

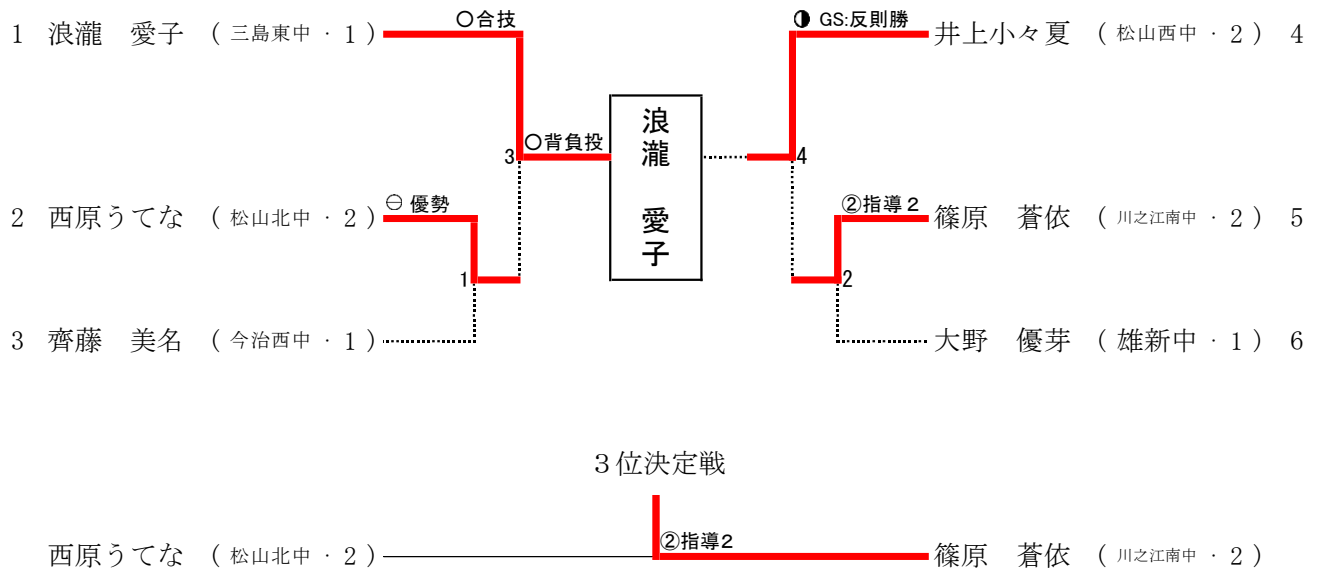

女子44kg級

第6試合場

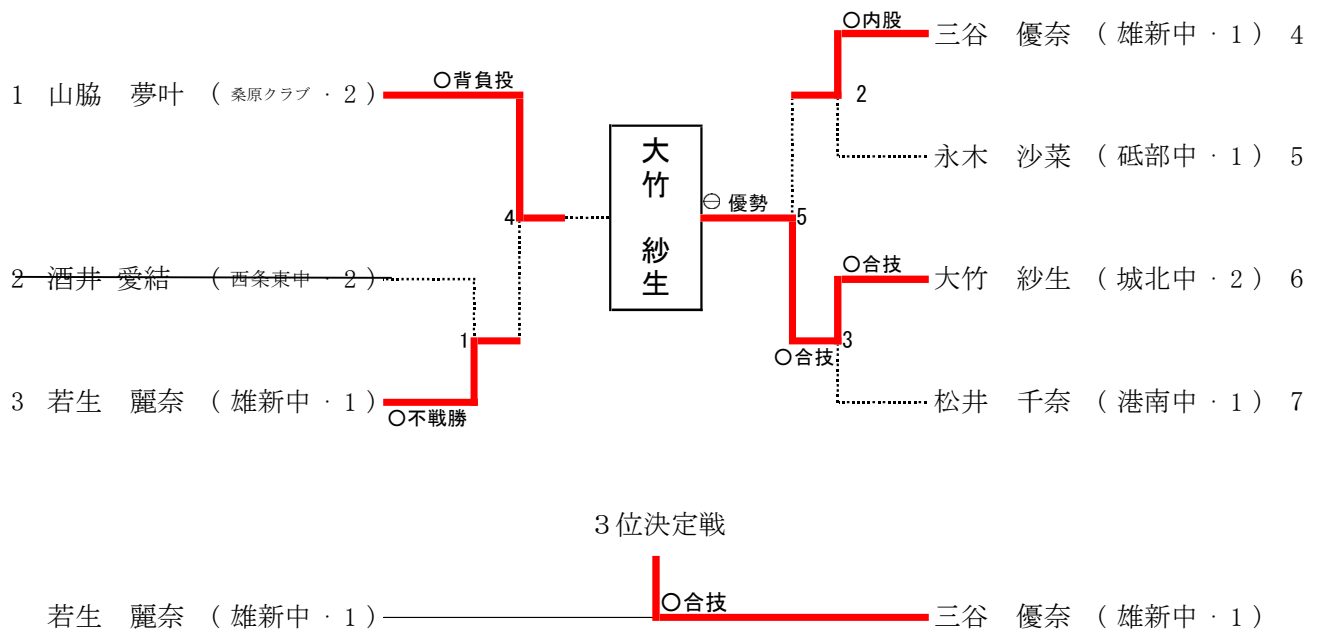

女子48kg級 第6試合場

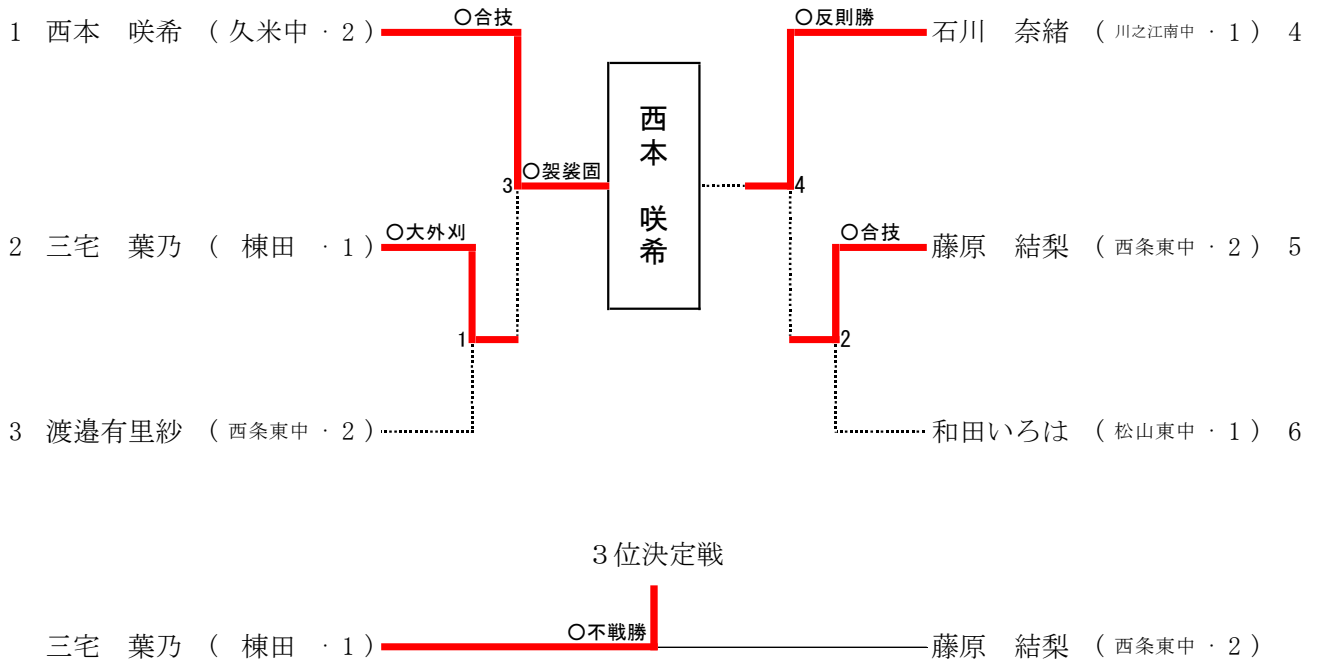

女子52kg級 第6試合場

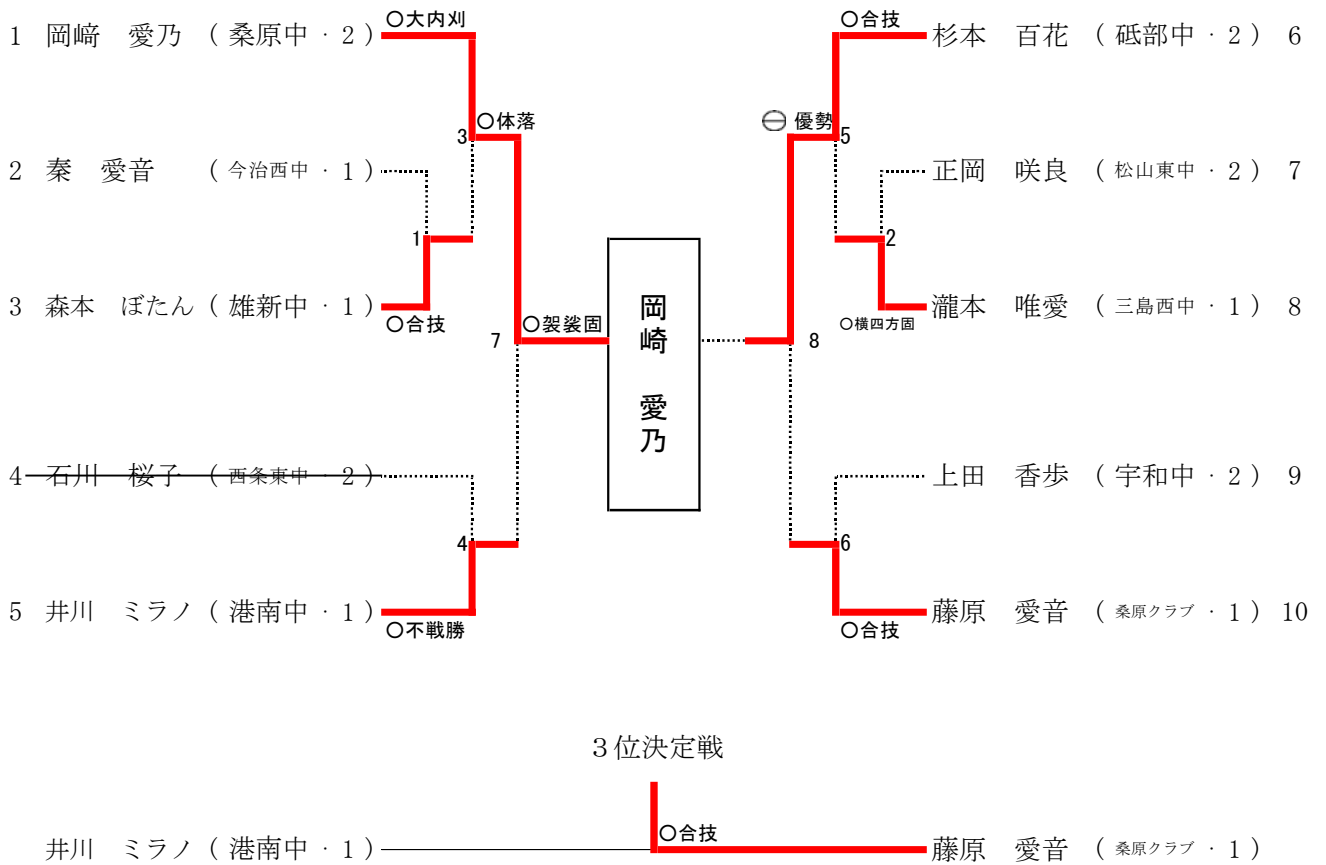

女子57kg級 第6試合場

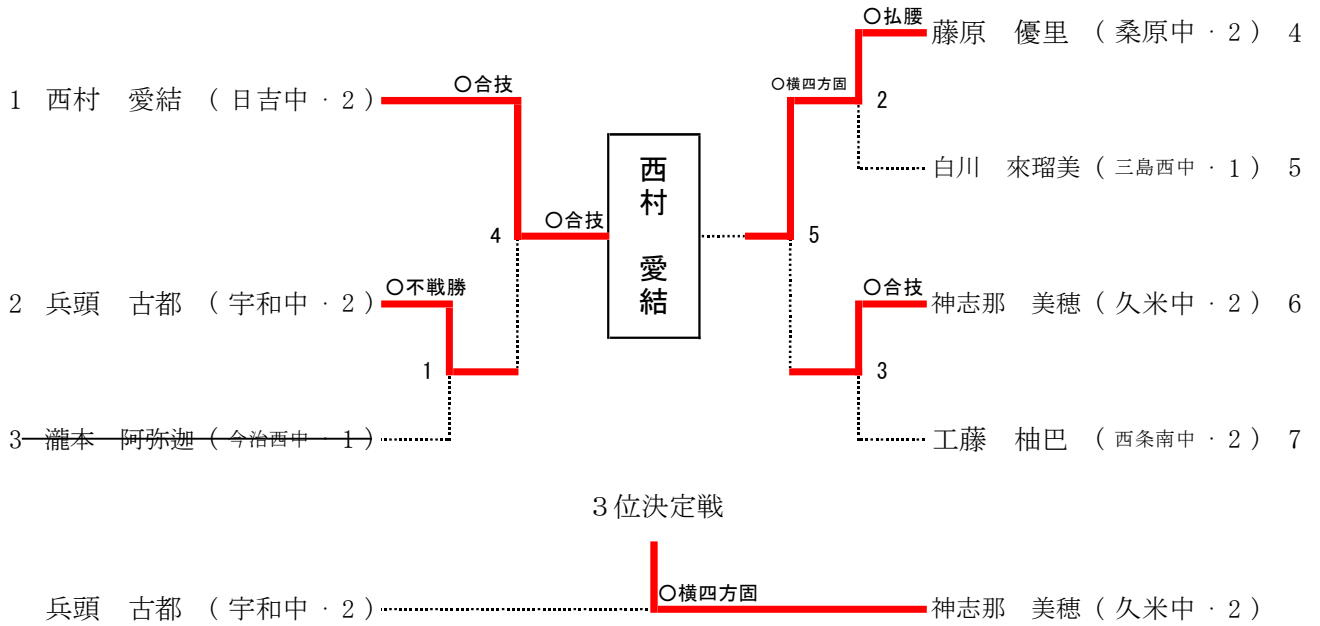

女子63kg級 第6試合場

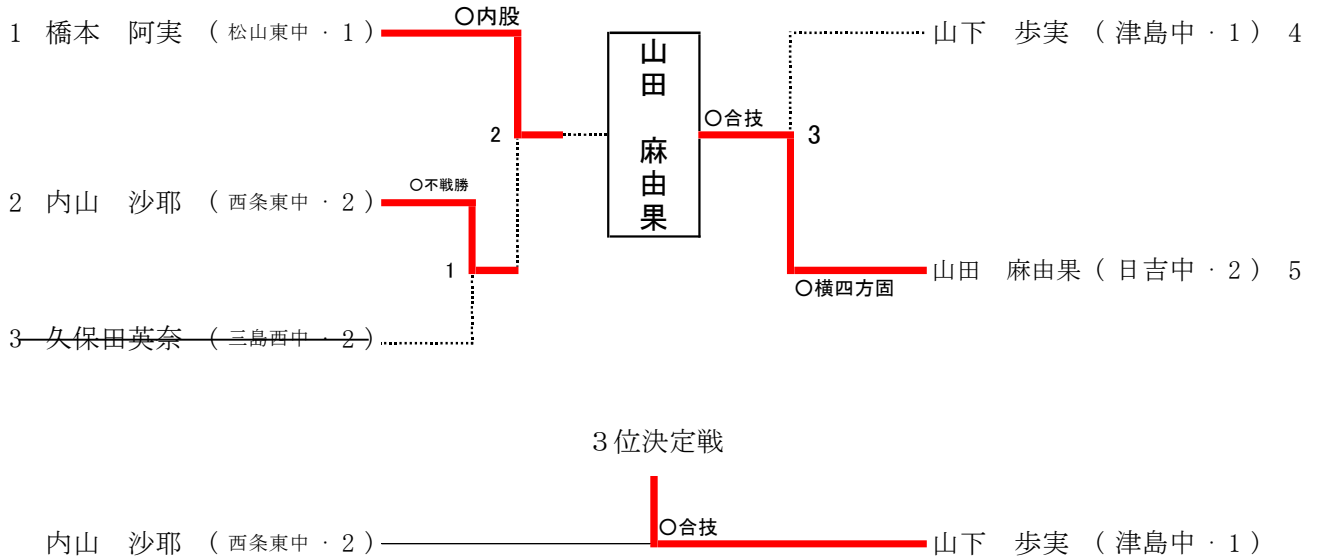

女子70kg級 第6試合場

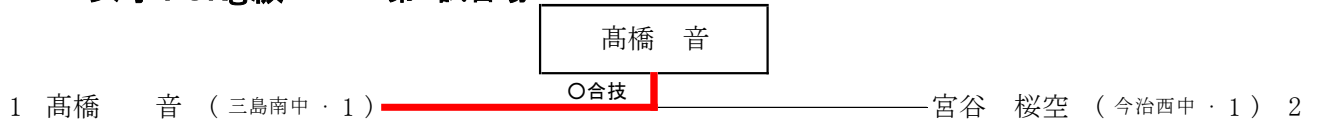

女子70kg超級 第6試合場

山下 珠愛 (城北中・1) 認定